

ECO DANDAY

エコダンデー

ヒートポンプ式 温水床暖房

総合カタログ 家庭用

●温水熱源機

●温水マット

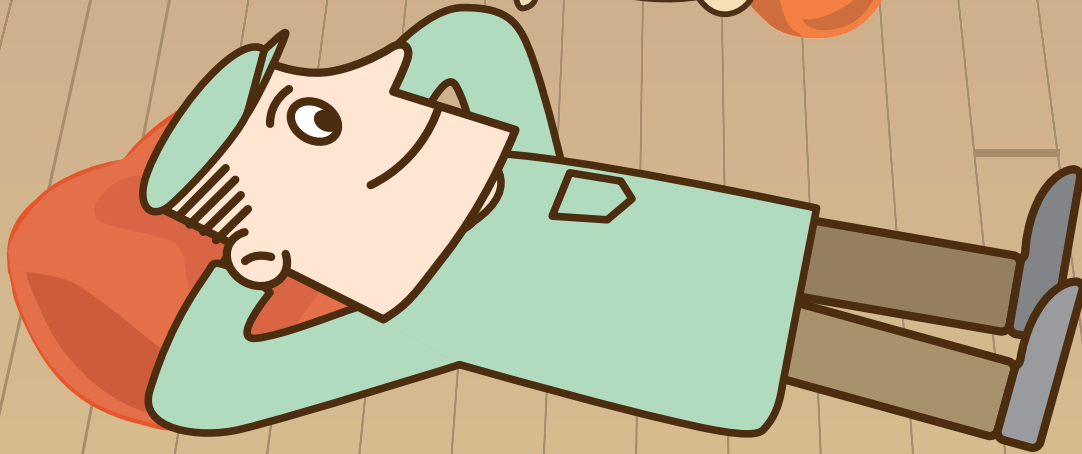
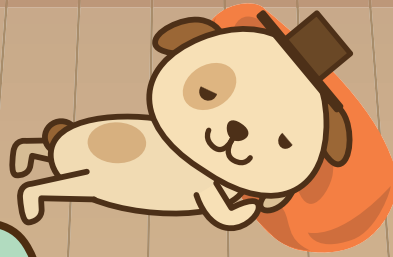

 **TSUTSUMI**

商品説明ホームページへ

ECO DANDAY

エコダンデー

は……ヒートポンプ式だから
エコでクリーン！

頭寒足熱の快適暖房

高効率のヒートポンプ式なので
エコで快適な1日を
過ごせます

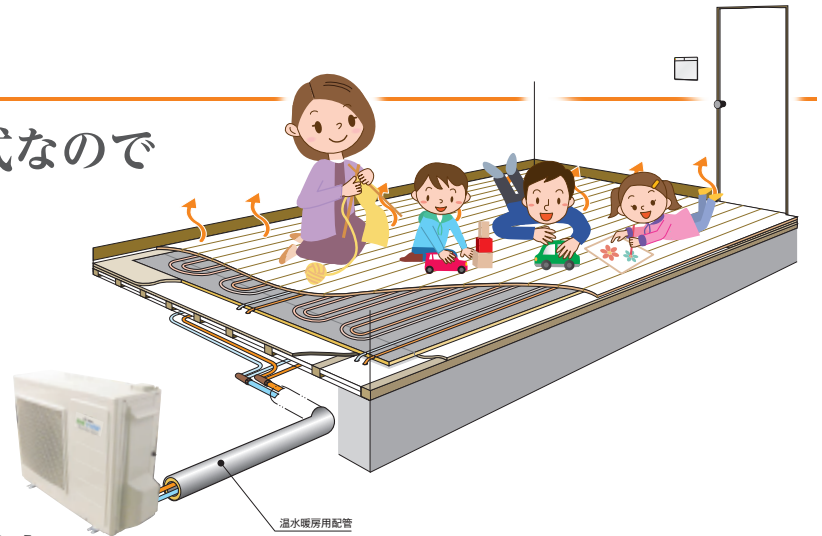

最大40畳[※](4エリア)まで対応！

増設リモコン CMR-2630S-T

増設リモコンを取り付けることで、メインリモコンのあるエリアAまで行かずにそのエリア(回路)を個別にコントロールできます。

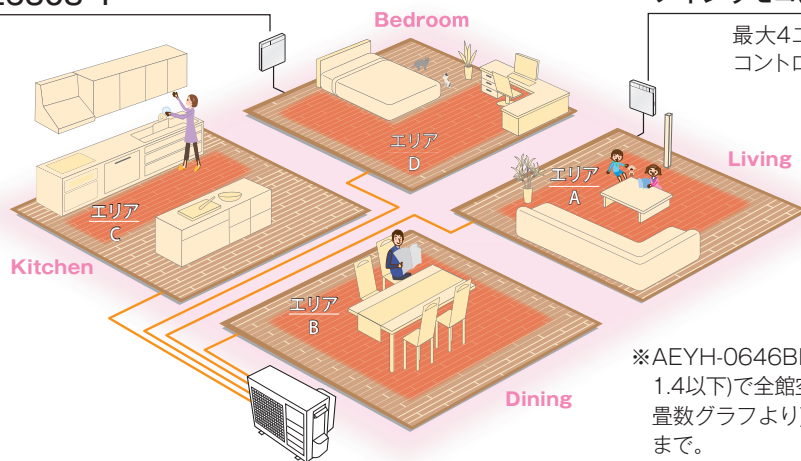

メインリモコンCMR-2630-T

最大4エリア(回路)を個別にコントロールできます。

※AEYH-0646BFX-Tを断熱性の高い住宅(Q値1.4以下)で全館空調の場合(5.6地域 P14適応畳数グラフより)、AEYH-0546BFX-Tは32畳まで。

寒冷地対応

凍結予防ヒーターを取り付ける事により、外気温マイナス25℃までの寒冷地でも使用可能です。

特徴

✓ 理想的で快適な室内環境

床からの伝導熱と輻射熱で床表面を快適な温度に暖めるので足元から天井まで温度差がほとんどありません。

✓ クリーンな床暖房

強制的に温風を出さない自然対流式なので室内の空気を汚さず静かです。

✓ 経済的で環境にやさしい

高効率なヒートポンプ式で温水をつくり火は使わないのでCO₂排出量も削減して環境にも貢献します。

一日中快適な環境

床暖房の場合の部屋の暖まりかた



高効率なヒートポンプ式

大気の熱を利用して温水をつくるヒートポンプ式。
さらに熱効率の高いプレート熱交換器採用のほか、
大きな熱交換面積で、温水性能をアップ!

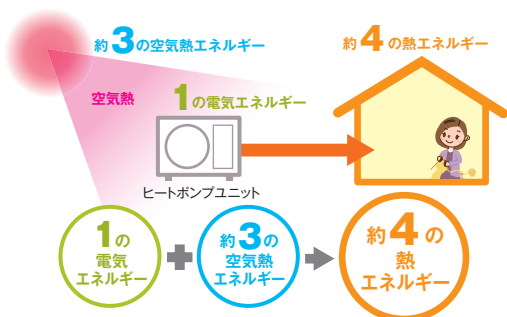

エコダンデーは「1」の電気エネルギーを使い、
約「3」の空気熱エネルギーを取り込み、
約「4」の熱エネルギーを生みだし、温水をつくります。
※定格温水出力条件の場合

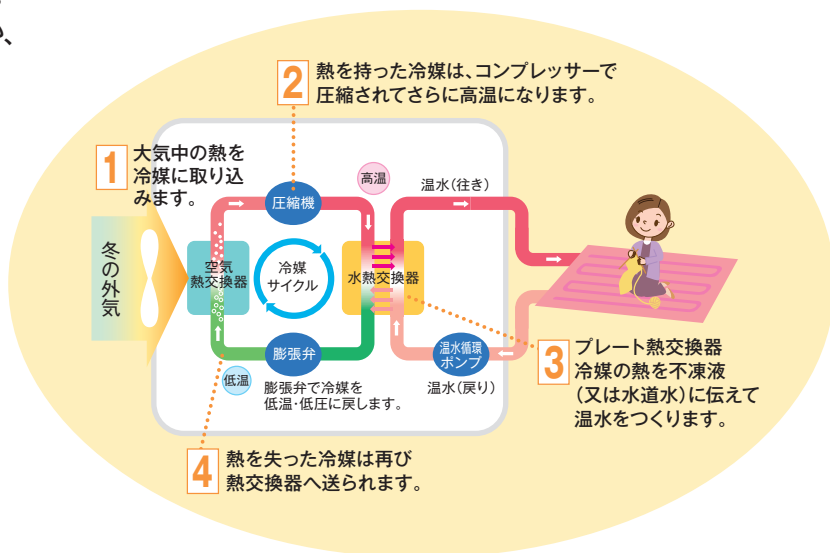

ランニングコストが安くクリーン

経済性

床暖房は天井など生活空間以外を
余分に暖めないのが経済的。
高効率のヒートポンプ方式で
温水をつくるのでさらに経済的。

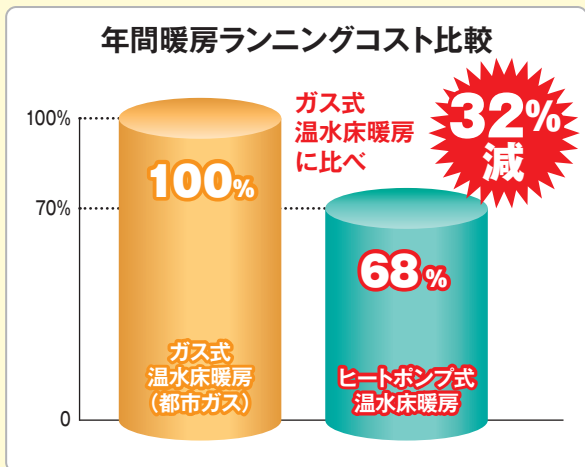

(試算条件) ガス熱源は1kWhあたりのランニングコストで比較
ガス熱源は1kWhあたりの単価12.8円(税込)、効率0.84にて算出。
ヒートポンプ式熱源は1kWhあたりの単価31円(税込)、効率3.0にて算出。
都市ガス単価は東京ガス「一般契約(東京地区等)」2022年度(50㎡)
月次価格の平均価格より。
電力単価は公益社団法人全国家庭電気製品公正取引協議会による「電力料
金の目安単価」(令和4年7月)。ヒートポンプ式熱源の効率は外気温や
循環水の水温及び流量により変動します。
ランニングコストは目安であり、参考値としてお考えください。

環境性

火を使わないのでNOxなどが
発生せず空気を汚しません。
CO₂排出量も大幅に削減でき、
地球温暖化防止にも貢献。

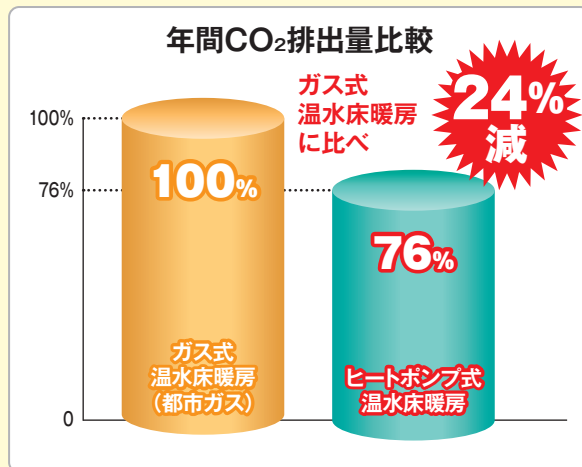

(試算条件) ガス熱源は1kWhあたりのCO₂排出量で比較
ガス熱源は1kWhあたりのCO₂排出量0.179kg、効率0.84にて算出。
ヒートポンプ式熱源は1kWhあたりのCO₂排出量0.488kg、効率3.0にて
算出。
都市ガスのCO₂排出係数: 特定排出者の事業活動に伴う温室効果ガスの排
出量の算定に関する省令(平成22年3月改定経済産業省・環境省令第3号)
電気のCO₂排出係数: 環境省公表。平成30年度の電気事業者別排出係数。
ヒートポンプ式熱源の効率は外気温や循環水の水温及び流量により変動します。

ヒートポンプ式温水熱源機

- ヘッダーボックス不要(4回路分岐ヘッダー内蔵型)
- 1つのリモコンで最大4エリアを個別にコントロール!!



日本製
MADE IN JAPAN

※室外機の底板と脚にサビに強い高耐食鋼板を使用しています。

(リモコンは除く)



無線LAN対応
タッチパネルリモコン
CMR-3102VM-T

別売リモコン
(いずれかを選択)

リモコンコード別売



多機能リモコン
CMR-2630-T

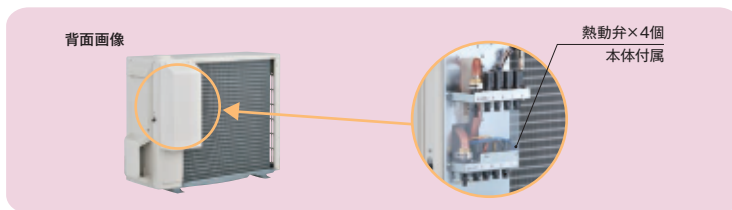

広さのめやす 17 畳まで (注1) 循環量 6L/min	広さのめやす 32 畳まで (注2) 循環量 12L/min	AEYH-0546BFX-T IoT対応 R32 本体希望小売価格 ¥440,000 (税込¥484,000) (リモコン・リモコンコード・工事費別)
---	--	---

広さのめやす 21 畳まで (注1) 循環量 6L/min	広さのめやす 40 畳まで (注2) 循環量 12L/min	AEYH-0646BFX-T IoT対応 R32 本体希望小売価格 ¥499,000 (税込¥548,900) (リモコン・リモコンコード・工事費別)
---	--	---

[電源] 単相200V 15Aまたは20A
 [電源電線] 2心×φ2.0
 [温水出力] 6.7kW(0646BFX-T)、5.0kW(0546BFX-T)
 [外形寸法] 高675×幅825×奥行300(mm)(P13参照)

[付属部品] ドレンエルボ、防振ゴム、クイックファスナー8個入り
 [別売品]
 無線LAN対応タッチパネルリモコン(CMR-3102VM-T)..... ¥55,000 (税込¥60,500)
 多機能リモコン(CMR-2630-T) ¥35,500 (税込¥39,050)
 増設リモコン(CMR-2630S-T) ¥29,500 (税込¥32,450)
 リモコンコード(RK-3P-20M-T) ¥9,400 (税込¥10,340)

(注1) 平成28年省エネルギー基準の地域区分5~7地域でQ値:2.7の場合。(P14参照) 広い面積は暖まるまでに時間がかかりますので連続運転を必要とします。
 (注2) 平成28年省エネルギー基準の地域区分5~7地域で断熱性能の高い住宅(Q値:1.4)の場合。(P14参照) 設計段階で必ず建物のQ値をご確認ください。広い面積は暖まるまでに時間がかかりますので連続運転を必要とします。

リモコン

1 生活スタイルに合わせたスッキリ リモコン

多機能リモコン CMR-2630-T



ふたを閉じた状態

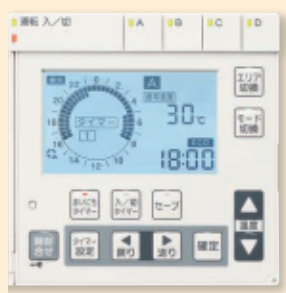

ふたを開いた状態

使い勝手に合わせて、便利な機能を使用できます!!

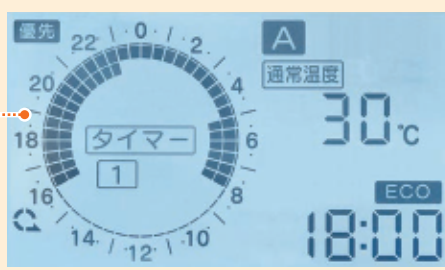

[カーソル表示について]

通常運転表示	セーブ運転表示	運転停止表示

2パターンのタイマー設定可能

「朝が早い平日」と「ゆっくりしたい休日」、「寒い日」と「暖かい日」など生活スタイルに合わせて設定した2パターンのタイマー運転を選択可能です。

30分単位できめ細やかな設定

1つの運転パターンの中で「通常運転」、「セーブ温度」「運転停止」の運転状態を30分単位で設定可能です。

※製品の色は印刷のため実際の色と異なる場合があります。※この誌面に掲載商品の価格には工事費等は含まれておりません。

2

スマホ操作も可能、操作性抜群のリモコン

無線LAN対応タッチパネルリモコン CMR-3102VM-T

(インターネット接続)

液晶画面をタッチすることで、操作ができます。



音声機能付

くっきり見やすい
カラー液晶画面！

CHOFU IoT システムのイメージ

お客様に準備していただくもの

- 1 無線LAN対応
タッチパネルリモコン CMR-3102VM-T
- 2 無線LANルータ (モバイルルータ不可)
- 3 アプリ対応端末 (スマートフォン等)
- 4 インターネット常時接続

おうち快適アプリ
のサーバ



おうち快適アプリ



【対応しているスマートフォン等】

- Android™ 端末 Android8.0以上
- iPhone, iPad iOS 11.3以上

※国内で発売されている端末に限りです。
※「Android™」は、Google LLC.の商標です。
※「iPhone」「iPad」は、Apple Inc.の商標です。
※すべての機種で動作を保証するものではありません。
※2022年3月時点での対応状況です。

【対応しているスマートスピーカー】

- Amazon Echo シリーズ

※「Amazon」「Amazon Echo」および関連するすべてのロゴは、Amazon.com, Inc.または、その関連会社の商標または登録商標です。
※2023年7月時点での対応状況です。

●「おうち快適アプリ」のダウンロードにつきましては、リモコンセットに付属の「無線LAN設定説明書」、無線LAN対応アダプターセットに付属の「取扱説明書」をご覧ください。



おうち
快適アプリ

スマートフォン等
(アプリで操作)

インターネットを
利用したサービス

- 機器の操作
 - ・運転 (入/切)
 - ・運転モードの変更
 - ・設定温度の変更
- 機器の利用状況

●スマートフォン等からの操作には別途パケット通信料やプロバイダ利用料などが発生します。

おうち快適
アプリ
設定・操作の
ご紹介

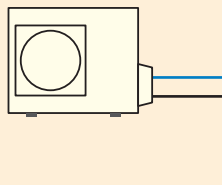

無線LAN対応
タッチパネル
リモコン

インターネット
回線

無線LAN
ルータ

おうち
快適アプリ



ほっとぴあSシリーズ

1 低温水にも対応した温水マット

環境配慮型温水マット

敷設時

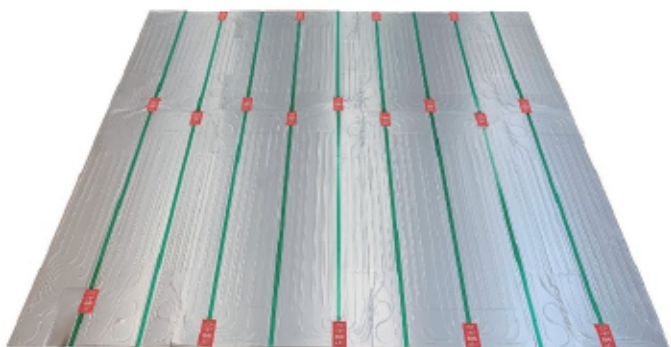

施工は折り畳んである温水マットを広げてビス留めするだけの簡単施工。

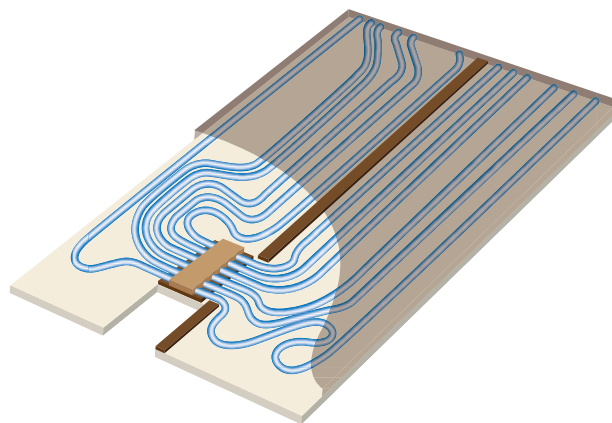

イメージ図

パネル構造

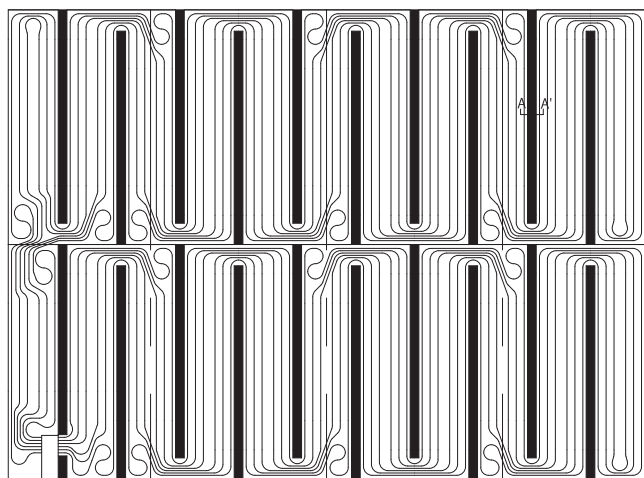

215

※パネルのバリエーションは全36種類と豊富です。
図は、HOTP-2433-S12です。

断面図

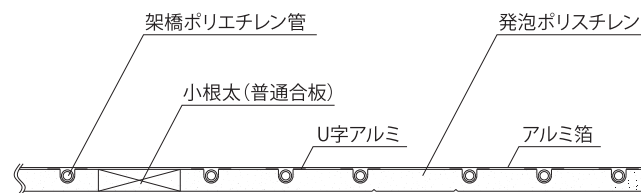

特長

1. 通湯温度45℃程度
45℃程度の低湯通湯時でも満足な暖房感が得られます。
2. 小根太間架橋ポリエチレン管が6本タイプ。
3. 高放熱 従来品より10%up(当社比)

施行断面図

1. 集合住宅

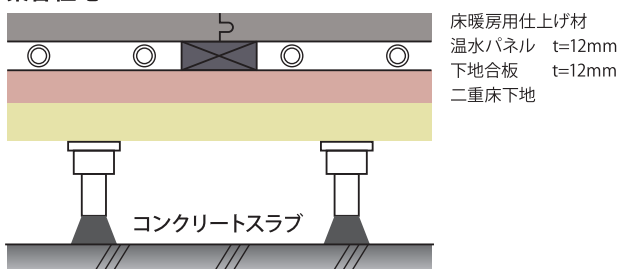

2. 戸建住宅（合板下地）

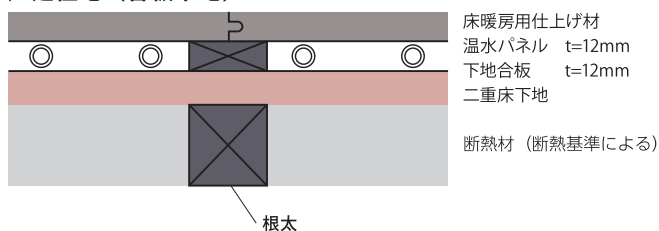

断熱材、下地合板、置床及び床暖房用仕上げ材の施工に関しましては、各メーカー様の施工説明書に従い、必ず専用又は指定の接着剤、釘をご使用ください。

仕様・価格表

No.	名称・型式	面積 ㎡	寸法 (W × L × t)mm	標準流量 ℓ / min	投入熱量 ※ 1		流量抵抗※ 2 kPa/ 枚	保有水量 ℓ / 枚	梱包寸法 (W × L × t)mm	希望小売価格 (税込) 円 / 枚
					W/ 枚					
					45℃	55℃				
1	HOTP-2433-S12	7.97	2,424 × 3,288 × 12	2.0	842	1178	17.2	4.4	1,330 × 920 × 110	¥110,000 (税込¥121,000)
2	HOTP-3324-S12	7.93	3,333 × 2,379 × 12		837	1172	17.2	4.4	1,930 × 920 × 85	¥110,000 (税込¥121,000)
3	HOTP-2727-S12	7.31	2,727 × 2,682 × 12		772	1080	16.5	4.0	1,640 × 920 × 110	¥109,000 (税込¥119,900)
4	HOTP-2430-S12	7.24	2,424 × 2,985 × 12		765	1070	16.5	4.0	1,330 × 920 × 110	¥105,000 (税込¥115,500)
5	HOTP-3024-S12	7.21	3,030 × 2,379 × 12		761	1066	16.4	4.0	1,640 × 920 × 85	¥105,000 (税込¥115,500)
6	HOTP-2427-S12	6.50	2,424 × 2,682 × 12		686	961	15.7	3.6	1,330 × 920 × 110	¥96,000 (税込¥105,600)
7	HOTP-2724-S12	6.49	2,727 × 2,379 × 12		685	959	15.7	3.6	1,640 × 920 × 85	¥96,000 (税込¥105,600)
8	HOTP-2130-S12	6.33	2,121 × 2,985 × 12		663	927	33.0	3.5	1,330 × 920 × 110	¥94,000 (税込¥103,400)
9	HOTP-3021-S12	6.29	3,030 × 2,076 × 12	659	921	32.9	3.5	1,640 × 920 × 85	¥94,000 (税込¥103,400)	
10	HOTP-2424-S12	5.77	2,424 × 2,379 × 12	605	845	30.8	3.2	1,330 × 920 × 85	¥89,000 (税込¥97,900)	
11	HOTP-2127-S12	5.69	2,121 × 2,682 × 12	596	833	30.4	3.1	1,330 × 920 × 110	¥87,000 (税込¥95,700)	
12	HOTP-2721-S12	5.66	2,727 × 2,076 × 12	593	829	30.3	3.1	1,640 × 920 × 85	¥87,000 (税込¥95,700)	
13	HOTP-1830-S12	5.43	1,818 × 2,985 × 12	569	795	29.4	3.0	1,935 × 920 × 60	¥84,000 (税込¥92,400)	
14	HOTP-3018-S12	5.37	3,030 × 1,773 × 12	563	786	29.1	3.0	1,640 × 920 × 60	¥84,000 (税込¥92,400)	
15	HOTP-2124-S12	5.05	2,121 × 2,379 × 12	529	739	27.8	2.8	1,330 × 920 × 85	¥79,000 (税込¥86,900)	
16	HOTP-2421-S12	5.03	2,424 × 2,076 × 12	527	736	27.8	2.8	1,330 × 920 × 85	¥79,000 (税込¥86,900)	
17	HOTP-1827-S12	4.88	1,818 × 2,682 × 12	511	714	27.1	2.7	1,935 × 920 × 60	¥77,000 (税込¥84,700)	
18	HOTP-2718-S12	4.83	2,727 × 1,773 × 12	506	707	26.9	2.7	1,640 × 920 × 60	¥77,000 (税込¥84,700)	
19	HOTP-1530-S12	4.52	1,515 × 2,985 × 12	474	662	25.7	2.5	1,640 × 920 × 60	¥72,000 (税込¥79,200)	
20	HOTP-3015-S12	4.45	3,030 × 1,470 × 12	466	652	25.4	2.4	1,640 × 735 × 60	¥72,000 (税込¥79,200)	
21	HOTP-1824-S12	4.33	1,818 × 2,379 × 12	454	634	24.9	2.4	1,935 × 920 × 50	¥69,000 (税込¥75,900)	
22	HOTP-2418-S12	4.30	2,424 × 1,773 × 12	451	630	24.8	2.4	1,330 × 920 × 85	¥69,000 (税込¥75,900)	
23	HOTP-1524-S12	3.60	1,515 × 2,379 × 12	377	527	21.9	2.0	1,640 × 920 × 50	¥67,000 (税込¥73,700)	
24	HOTP-2415-S12	3.56	2,424 × 1,470 × 12	373	521	21.8	2.0	1,330 × 735 × 60	¥67,000 (税込¥73,700)	
25	HOTP-1818-S12	3.22	1,818 × 1,773 × 12	338	471	20.4	1.8	1,935 × 920 × 35	¥62,000 (税込¥68,200)	
26	HOTP-0924-S12	2.16	909 × 2,379 × 12	226	316	16.1	1.2	1,385 × 920 × 35	¥53,000 (税込¥58,300)	
27	HOTP-2409-S12	2.09	2,424 × 864 × 12	219	306	15.8	1.1	1,385 × 920 × 35	¥53,000 (税込¥58,300)	
28	HOTP-0918-S12	1.61	909 × 1,773 × 12	169	236	13.8	0.9	1,835 × 920 × 30	¥47,000 (税込¥51,700)	
29	HOTP-1809-S12	1.57	1,818 × 864 × 12	165	230	13.7	0.9	1,835 × 920 × 30	¥47,000 (税込¥51,700)	
30	HOTP-0624-S12	1.44	606 × 2,379 × 12	158	217	35.3	0.9	1,355 × 620 × 30	¥40,000 (税込¥44,000)	
31	HOTP-2406-S12	1.36	2,424 × 561 × 12	149	205	33.7	0.8	1,355 × 620 × 30	¥40,000 (税込¥44,000)	
32	HOTP-0621-S12	1.26	606 × 2,076 × 12	138	190	31.8	0.7	1,070 × 620 × 30	¥39,000 (税込¥42,900)	
33	HOTP-2106-S12	1.19	2,121 × 561 × 12	130	179	30.4	0.7	1,070 × 620 × 30	¥39,000 (税込¥42,900)	
34	HOTP-0618-S12	1.07	606 × 1,773 × 12	117	161	28.0	0.6	1,835 × 620 × 30	¥37,000 (税込¥40,700)	
35	HOTP-1806-S12	1.02	1,818 × 561 × 12	112	154	27.1	0.6	1,835 × 620 × 30	¥37,000 (税込¥40,700)	
36	HOTP-0909-S12	0.79	909 × 864 × 12	86	119	22.6	0.4	880 × 920 × 30	¥36,000 (税込¥39,600)	
37	HOTP-4XT-S12	特注サイズ	特注サイズ	2.0	特注サイズ				¥112,200 (税込¥123,420)	
38	HOTP-3XT-S12			1.5					¥86,900 (税込¥95,590)	
39	HOTP-2XT-S12								¥58,300 (税込¥64,130)	
40	HOTP-1XT-S12			0.6					¥44,000 (税込¥48,400)	

※ 1 投入熱量：室温 20℃、標準流量 (0.6ℓ / min、1.5ℓ / min、2.0ℓ / min)、仕上げ材 12mm 厚合板、45℃及び 55℃の通湯を条件とする実験結果に基づく値。

※ 2 流量抵抗：流量は標準流量、通水温度は常温とし、マンメーターを使用して測定。



・表面温度分布：根太部は他の部位より若干表面温度が低くなる。

・昇温特性：また、根太の熱負荷が大きいため、他の部位より昇温が遅くなる。

★低温やけどのおそれがありますので、定常時の通湯温度は 55℃以下でご使用下さい。

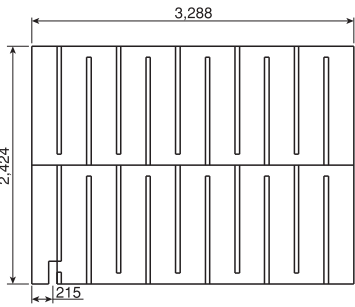
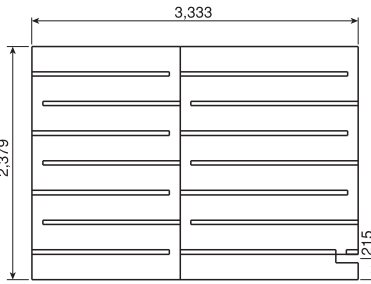
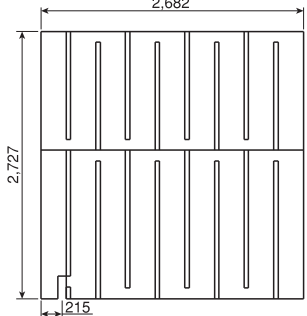
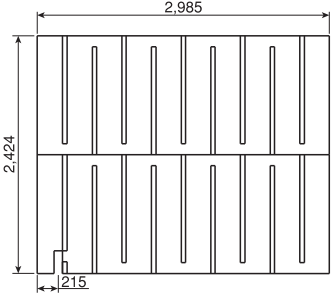
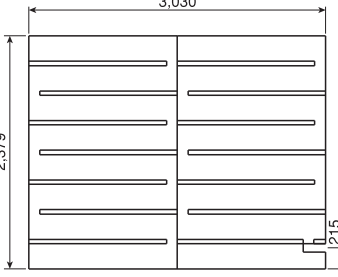
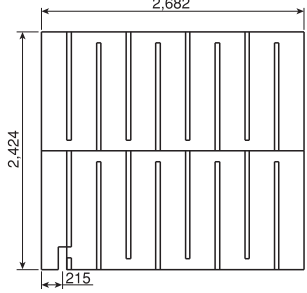
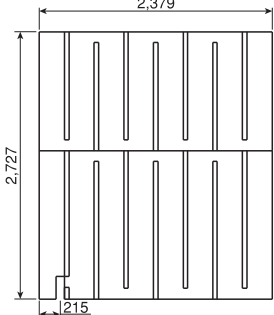
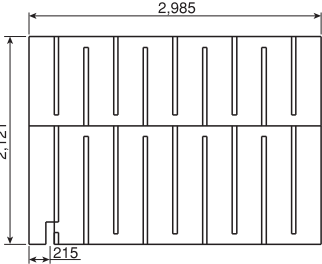
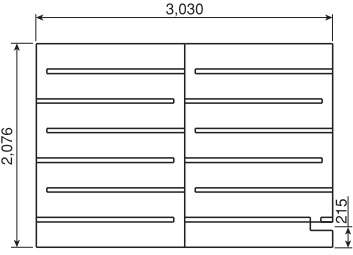
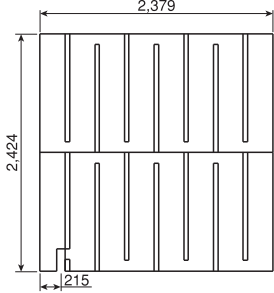
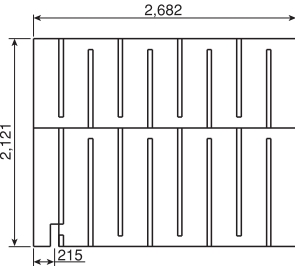
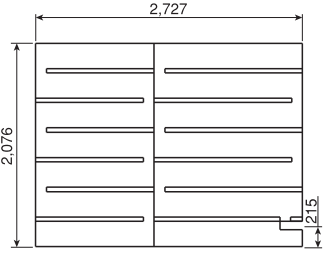
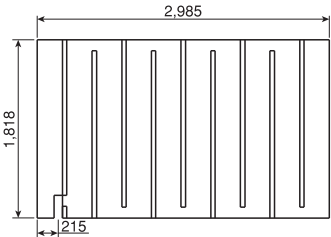
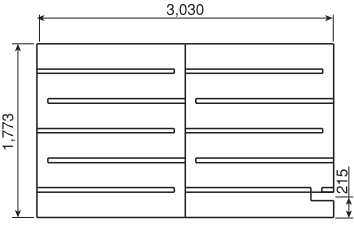
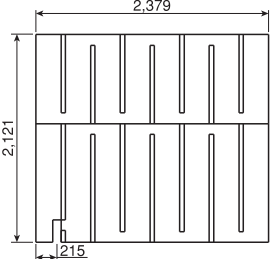
寸法図

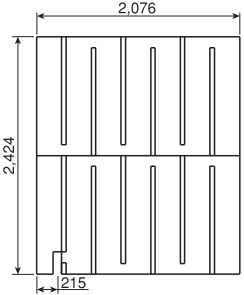
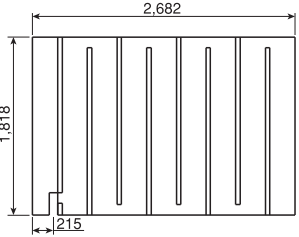
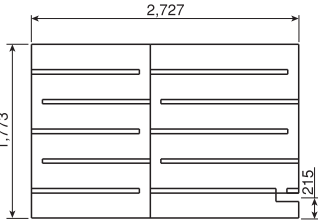
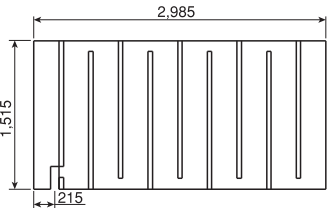
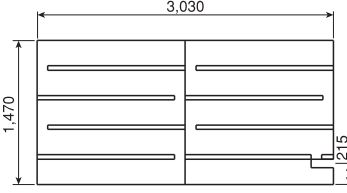
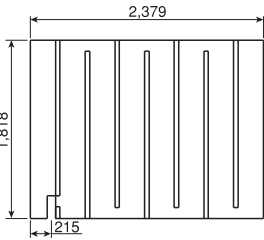
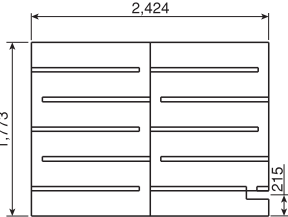
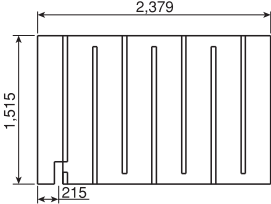
<p>HOTP-2433-S12</p> 	<p>HOTP-3324-S12</p> 	<p>HOTP-2727-S12</p> 
<p>HOTP-2430-S12</p> 	<p>HOTP-3024-S12</p> 	<p>HOTP-2427-S12</p> 
<p>HOTP-2724-S12</p> 	<p>HOTP-2130-S12</p> 	<p>HOTP-3021-S12</p> 
<p>HOTP-2424-S12</p> 	<p>HOTP-2127-S12</p> 	<p>HOTP-2721-S12</p> 
<p>HOTP-1830-S12</p> 	<p>HOTP-3018-S12</p> 	<p>HOTP-2124-S12</p> 

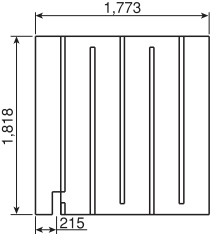
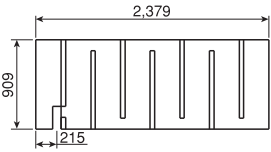
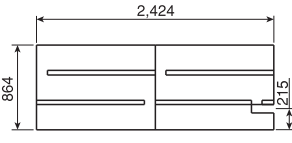
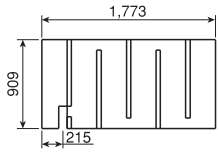
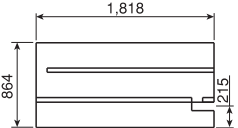
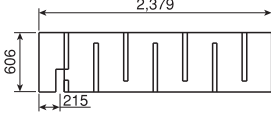
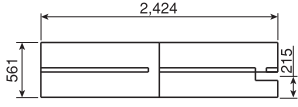
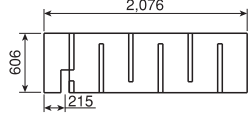
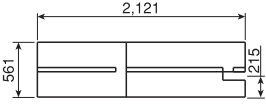
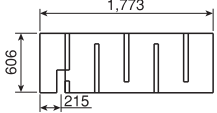
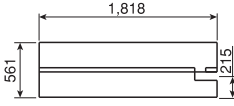
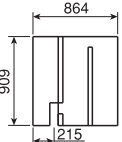
<p>HOTP-2421-S12</p> 	<p>HOTP-1827-S12</p> 	<p>HOTP-2718-S12</p> 	
<p>HOTP-1530-S12</p> 	<p>HOTP-3015-S12</p> 	<p>HOTP-1824-S12</p> 	
<p>HOTP-2418-S12</p> 	<p>HOTP-1524-S12</p> 	<p>HOTP-2415-S12</p> 	
<p>HOTP-1818-S12</p> 	<p>HOTP-0924-S12</p> 	<p>HOTP-2409-S12</p> 	<p>HOTP-0918-S12</p> 
<p>HOTP-1809-S12</p> 	<p>HOTP-0624-S12</p> 	<p>HOTP-2406-S12</p> 	<p>HOTP-0621-S12</p> 
<p>HOTP-2106-S12</p> 	<p>HOTP-0618-S12</p> 	<p>HOTP-1806-S12</p> 	<p>HOTP-0909-S12</p> 

2 コンパクト設計で施工も簡単！

レイアウト図

敷設例1 LDK14帖プラン

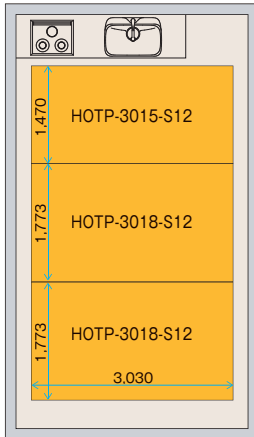

品名	数量	定価	定価合計
温水マット HOTP-3015-S12	1	¥72,000 (税込¥79,200)	¥72,000 (税込¥79,200)
温水マット HOTP-3018-S12	2	¥84,000 (税込¥92,400)	¥168,000 (税込¥184,800)
温水熱源機 AEYH-0546BFX-T	1	¥440,000 (税込¥484,000)	¥440,000 (税込¥484,000)
メインリモコン CMR-2630-T	1	¥35,500 (税込¥39,050)	¥35,500 (税込¥39,050)
リモコンコード RK-3P-20M-T	1	¥9,400 (税込¥10,340)	¥9,400 (税込¥10,340)
配管セット HTP-1015PT	3	¥20,000 (税込¥22,000)	¥60,000 (税込¥66,000)
合計			¥784,900 (税込¥863,390)

※ダミー合板・フローリング材、工事費は含まれません。

敷設例2 LDK16帖プラン

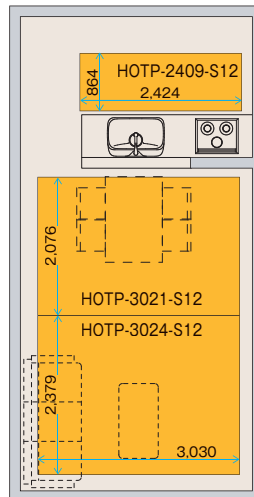

品名	数量	定価	定価合計
温水マット HOTP-2409-S12	1	¥53,000 (税込¥58,300)	¥53,000 (税込¥58,300)
温水マット HOTP-3021-S12	1	¥94,000 (税込¥103,400)	¥94,000 (税込¥103,400)
温水マット HOTP-3024-S12	1	¥105,000 (税込¥115,500)	¥105,000 (税込¥115,500)
温水熱源機 AEYH-0546BFX-T	1	¥440,000 (税込¥484,000)	¥440,000 (税込¥484,000)
メインリモコン CMR-2630-T	1	¥35,500 (税込¥39,050)	¥35,500 (税込¥39,050)
リモコンコード RK-3P-20M-T	1	¥9,400 (税込¥10,340)	¥9,400 (税込¥10,340)
配管セット HTP-1015PT	3	¥20,000 (税込¥22,000)	¥60,000 (税込¥66,000)
合計			¥796,900 (税込¥876,590)

※ダミー合板・フローリング材、工事費は含まれません。

敷設例3 LDK20帖プラン

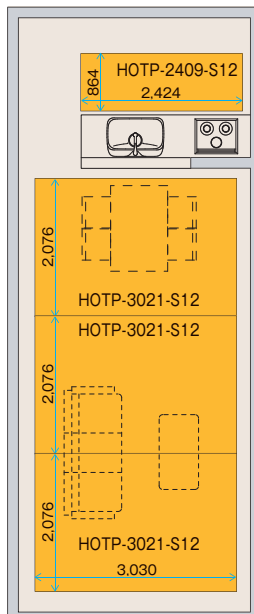

品名	数量	定価	定価合計
温水マット HOTP-2409-S12	1	¥53,000 (税込¥58,300)	¥53,000 (税込¥58,300)
温水マット HOTP-3021-S12	3	¥94,000 (税込¥103,400)	¥282,000 (税込¥310,200)
温水熱源機 AEYH-0546BFX-T	1	¥440,000 (税込¥484,000)	¥440,000 (税込¥484,000)
メインリモコン CMR-2630-T	1	¥35,500 (税込¥39,050)	¥35,500 (税込¥39,050)
リモコンコード RK-3P-20M-T	1	¥9,400 (税込¥10,340)	¥9,400 (税込¥10,340)
配管セット HTP-1015PT	4	¥20,000 (税込¥22,000)	¥80,000 (税込¥88,000)
合計			¥899,900 (税込¥989,890)

※ダミー合板・フローリング材、工事費は含まれません。

敷設例4 LDK+洋室プラン



フロア貼り
方向

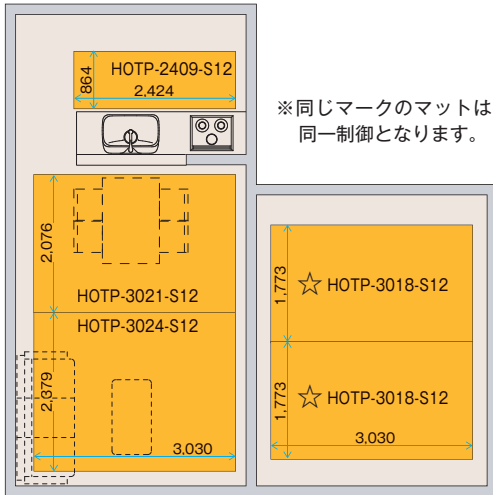

品名	数量	定価	定価合計
温水マット HOTP-2409-S12	1	¥53,000 (税込¥58,300)	¥53,000 (税込¥58,300)
温水マット HOTP-3018-S12	2	¥84,000 (税込¥92,400)	¥168,000 (税込¥184,800)
温水マット HOTP-3021-S12	1	¥94,000 (税込¥103,400)	¥94,000 (税込¥103,400)
温水マット HOTP-3024-S12	1	¥105,000 (税込¥115,500)	¥105,000 (税込¥115,500)
温水熱源機 AEYH-0546BFX-T	1	¥440,000 (税込¥484,000)	¥440,000 (税込¥484,000)
メインリモコン CMR-2630-T	1	¥35,500 (税込¥39,050)	¥35,500 (税込¥39,050)
リモコンコード RK-3P-20M-T	1	¥9,400 (税込¥10,340)	¥9,400 (税込¥10,340)
配管セット HTP-1015PT	3	¥20,000 (税込¥22,000)	¥60,000 (税込¥66,000)
配管セット HTP-10A-2K15	1	¥37,000 (税込¥40,700)	¥37,000 (税込¥40,700)
合計			¥1,001,900 (税込¥1,102,090)

※ダミー合板・フローリング材、工事費は含みません。

敷設例5 LDK+洋室2部屋プラン



フロア貼り
方向

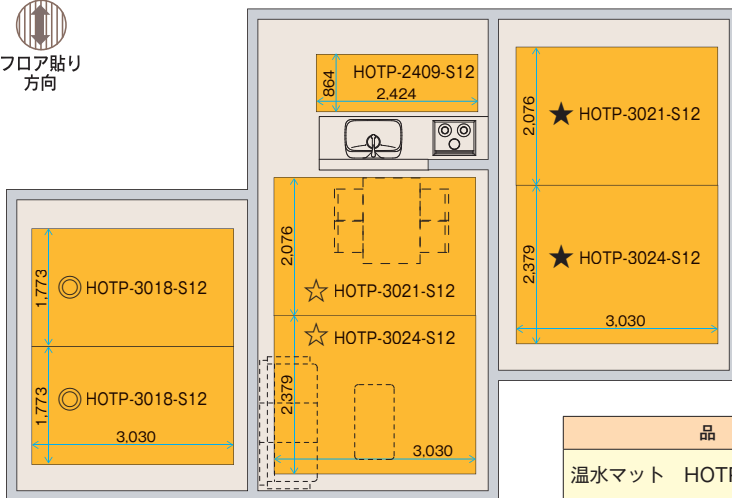

品名	数量	定価	定価合計
温水マット HOTP-2409-S12	1	¥53,000 (税込¥58,300)	¥53,000 (税込¥58,300)
温水マット HOTP-3018-S12	2	¥84,000 (税込¥92,400)	¥168,000 (税込¥184,800)
温水マット HOTP-3021-S12	2	¥94,000 (税込¥103,400)	¥188,000 (税込¥206,800)
温水マット HOTP-3024-S12	2	¥105,000 (税込¥115,500)	¥210,000 (税込¥231,000)
温水熱源機 AEYH-0646BFX-T	1	¥499,000 (税込¥548,900)	¥499,000 (税込¥548,900)
メインリモコン CMR-2630-T	1	¥35,500 (税込¥39,050)	¥35,500 (税込¥39,050)
リモコンコード RK-3P-20M-T	1	¥9,400 (税込¥10,340)	¥9,400 (税込¥10,340)
配管セット HTP-1015PT	1	¥20,000 (税込¥22,000)	¥20,000 (税込¥22,000)
配管セット HTP-10A-2K15	3	¥37,000 (税込¥40,700)	¥111,000 (税込¥122,100)
合計			¥1,293,900 (税込¥1,423,290)

※ダミー合板・フローリング材、工事費は含みません。

平成28年省エネルギー基準の地域区分5~7地域で断熱性能の高い住宅(Q値:1.4)の場合。(P14参照)設計段階で必ず建物のQ値をご確認ください。広い面積は暖まるまでに時間がかかりますので連続運転を必要とします。







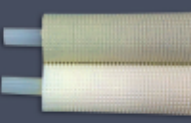
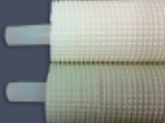

戸建用温水配管セット（専用接続材）

戸建用配管セット

品名	配管 10A × 15m セット	1 系統 1 枚 15 m セット	1 系統 2 枚 15 m セット
品番	HTP-1015PT(※1)	HTP-10A-1K15(※2)	HTP-10A-2K15(※2)
① 断熱ツインチューブ 7A	6 m	1 m	2.8 m × 2 本
② 断熱ツインチューブ 10A	10 m	15 m	15 m
③ ワンショットジョイント 7A	2 個	—	—
	—	2 個	2 個
④ E 分岐ヘッダー 10 × 7	—	—	2 個
⑤ 分岐ヘッダーカバーセット	—	—	1 セット
⑥ HTP-7A 遮熱管	1 m × 2 本	—	—
⑦ HTP-バンド 7A	4 個	2 個	4 個
	—	2 個	2 個
⑧ 片サドル(ビス付)	14 個	14 個	14 個
⑨ インシュロック	2 本	—	—

※1：上記内容は1セットの員数です。HTP-1015PTのパイプは10Aの前後の1mと5mの7Aパイプを接続してあります。

※2：上記内容は1セットの員数です。ツインチューブ7Aと10Aは接続してあります。

	①断熱ツインチューブ7A 架橋ポリエチレン管7Aめがねタイプのペアチューブ。保温厚み10mm。		②断熱ツインチューブ10A 架橋ポリエチレン管10Aめがねタイプのペアチューブ。保温厚み10mm。		③ワンショットジョイント7A/10A 室外機のヘッダーに架橋ポリエチレン管7A(10A)を接続する継手。ホルダー付き。
	④E分岐ヘッダー10×7 温水パイプ10Aを2分岐にする継手。		⑤分岐ヘッダーカバーセット 分岐ヘッダーを保温養生する部材。 ヘッダーカバー × 1セット 絶縁シート × 1枚 インシュロック × 2本		⑥HTP-7A遮熱管 架橋ポリエチレン管7Aの露出部の養生。
	⑦HTP-バンド7A/10A 架橋ポリエチレン管7A(10A)とワンショットジョイントの固定バンド。		⑧片サドル(ビス付) 断熱ツインチューブの固定サドル。		⑨インシュロック 断熱ツインチューブ7AとHTP-7A遮熱管を固定する。

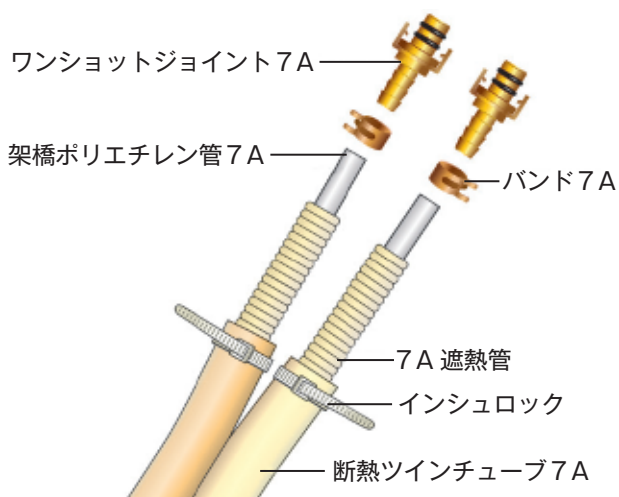

HTP-1015PT の配管図です。

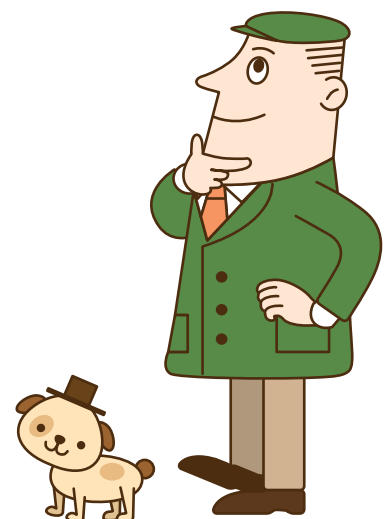

温水配管材料

ジョイント(10A) 1セット(2個入り) VH-CH-10A-T 	Lバンド 7A・10A用(10個入り) 	止水栓 1セット(2個入り) 1セット(20個入り) 	クイックファスナー VH-HDC-1-T  (20個入り)	HDバルブ(10A) VH-HDB-10-T  ※流量調節が必要な場合 取り付けしてください。
ロングライフ不凍液(50%希釈タイプ) 18L(VH-LLB-18-T)(凍結温度:-18℃) ¥34,000(税込¥37,400) 		ロングライフ補充液 2L(VH-HB-2-T) ¥3,200(税込¥3,520) 		
※不凍液の廃液は環境汚染等の恐れがあり、法令で義務付けられていますので、産業廃棄物処理業者に処理を依頼してください。		※不凍液が蒸発して水位が下がったときに補充します。		
架橋ポリエチレン管  VH-PE-T 10A×120m 10A×80m 	O₂カット架橋ポリエチレン管  VH-PEC10A-100-T(10A×100m) 	遮熱管  CU2-14-T(50m) 	遮光テープ CST-20-T(幅50mm×長さ20m) 	

注意  直射日光が当たる場合は遮光処理が必要です。

温水床暖房の使用上のご注意

- 床暖房中に長時間座ったり、寝そべると低温やけどを起す危険があります。特に高齢者・乳幼児・皮膚の弱い方などには、ご注意ください。
※比較的低い温度のものでも、長時間皮膚が床に触れていると、低温やけどを起す場合があります。
- 床暖房以外の用途（例えば動物の飼育、植物の栽培、洗濯物の乾燥）には使用しないでください。
- 床暖房マットは単独ではご使用できません。温水マットは適切な床仕上げ材と併せてご使用ください。
- 床暖房マットを浴室等の水分の多い所やコンクリート内へ埋設して使用することはできません。
- ホットカーペットとの併用は絶対にしないでください。仕上げ材が変形、変色する場合があります。
- 床暖房中に座布団やクッション、カーペットなど放熱の妨げになるものを置かないでください。床暖房の性能が発揮できない場合や、床暖房の熱がこもり、床仕上げ材にひび割れ・変形・収縮などの不具合が起きる可能性があります。
- 床暖房が敷設されている床の上に、突起物（クギ、がびょう、縫製針、ダニ防止剤）を刺したり、刃物などで傷つけたりしないでください。循環水漏水の原因になります。
- 床への強い衝撃は与えないでください。床が破損し、循環水漏水の原因になります。
- 土足での使用はお避けください。
- 木製品（たんすなどの家具等）を置きますと熱がこもり、ひずみ等が発生する恐れがありますので、直置きしないようご注意ください。
- ピアノやベッド、家具等の重量物をのせる場合は、脚部に当て板を敷き、重量を分散させてください。
- 接着・防腐・防蟻処理などをされる場合、床暖房および配管類に処理剤が付着すると処理剤の溶剤によって床暖房の性能および配管材として維持できなくなることがありますので付着させないようにしてください。
- 床が暖まるには床仕上げ材の種類や外気温度、住宅構造、室内環境などによって変化し、暖房感が得られるようになるには予熱時間が必要です。あらかじめタイマー運転などをご活用ください。

室外機二段高置用架台

C-WJ-LH2-T ※80kg以下×2台
 ¥63,500
 (税込¥69,850)

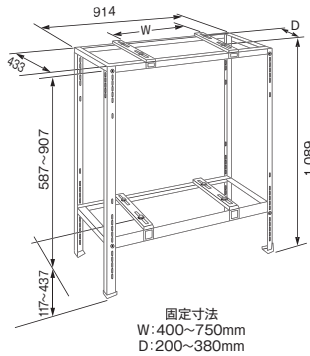
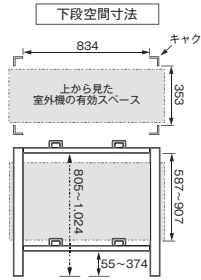

固定寸法
 W:400~750mm
 D:200~380mm

防雪カバー

VE-BC-AEY39B-T
 ¥62,000
 (税込¥68,200)

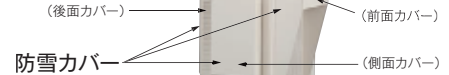

※防雪カバーと室外機二段高置用架台を
 組み合わせた据付例



その他関連部材

風向調整板
 CZ-UF011-C-T
 ¥30,500
 (税込¥33,550)

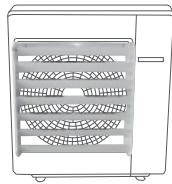

関連部材 (寒冷地仕様)

凍結予防ヒータ
 VE-TY-RAY37-T
 ¥41,600 (税込¥45,760)

日中でも外気温が氷点下になる可能性のある地域には必ず取り付けください。
 低温時(2℃以下)、ヒータに通電し結露水、及び除霜水が底版で氷結するのを防止します。
 (ヒータ:100W)



寸法図 (単位: mm)

AEYH-0546BFX-T / AEYH-0646BFX-T

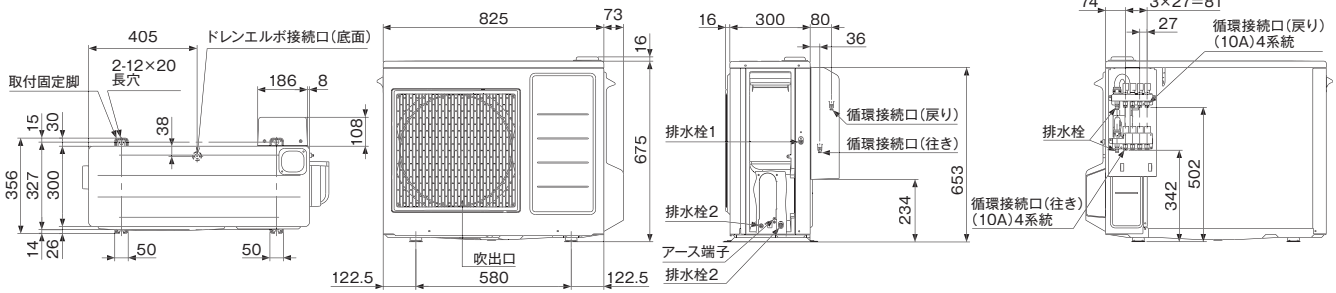

CMR-2630-T

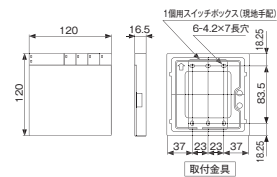

CMR-2630S-T

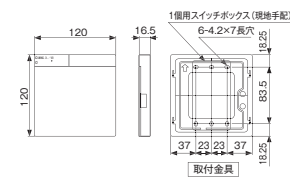

- ・熱源機には単相200V 20A専用回路が必要です。
- ・アース線にはD種設置工事が必要です。
- ・床下配管の場合、配管経路として基礎貫通工事が必要となります。
- ・管径につきましては75~80φのスリーブ施工を必要数に応じて行ってください。

仕様一覧表

機種	電源	温水暖房時								ポンプ出力	ポンプ水量	循環水		保最大水量※3ム	循環水接続径	始動電流	最大電流	圧縮機出力	ブレイカー容量	質量	接続電線	
		電気特性			騒音値	エネルギー消費効率	安定時加熱能力	安定時消費電力	安定時エネルギー消費効率			名	ユニット内									
		温(加水)熱出力	運転電流	消費電力																		
AEYH-0546BFX-T	相V	5.0 ※1	5.6	1100	98	46	4.54	1.66 ※2	370	4.48	120	2~15	また水道不凍液水	3.2	49.0	クイックファスター接続	5.6	11.4	900	15 または 20	51	室外 2 φ2.0
AEYH-0646BFX-T	単200	6.7 ※1	8.1	1595	98	48	4.20	2.33 ※2	490	4.55	120	2~15		3.2	49.0	クイックファスター接続	8.1	12.8	900	15 または 20	51	

■騒音値は当社実測値です。騒音値は反響音の少ない無響室で測定した数値です。実際に据付けた状態で測定すると、周囲の騒音や反響を受け表示数値より大きくなる場合があります。
 ■「エネルギー消費効率」の成績係数 (COP) は、消費電力1キロワットあたりの温水能力を表したものです。
 ※1: 外気温7℃(乾球)、6℃(湿球)、循環水戻り25℃、循環水行き40℃、循環水に水道水を使用した場合の値です。(JRA4071 準拠) (注)
 ※2: 外気温7℃(乾球)、6℃(湿球)、循環水戻り30℃、循環水行き35℃、循環水に水道水を使用した場合の値です。(JRA4071 準拠) (注)
 (注) 不凍液を使用した場合には、能力は3%低下し、消費電力は3%増加します。
 ※3: 循環パイプが膨張しない場合。
 ■運転していない時でもマイコンを動かせるため、約2ワットの電力を消費しています。

※製品の色は印刷のため実際の色と異なる場合があります。※この誌面に掲載商品の価格には工事費等は含まれておりません。

機器選択用グラフ

・地域区分は「次世代省エネルギー基準の地域区分(新基準)」による

※この機器選択用グラフはめやすです。使用する床暖房パネルの仕様・性能及び外気温度により能力は変化します。ご検討の際は販売店にご確認願います。

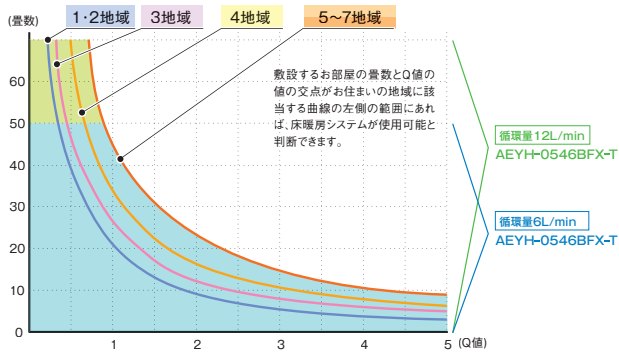

注意 17畳以上の広い面積では床が暖まるまで時間がかかりますので連続運転を必要とします。

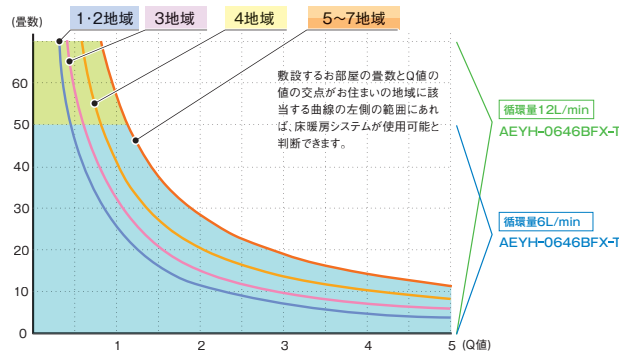

注意 21畳以上の広い面積では床が暖まるまで時間がかかりますので連続運転を必要とします。

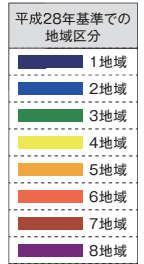
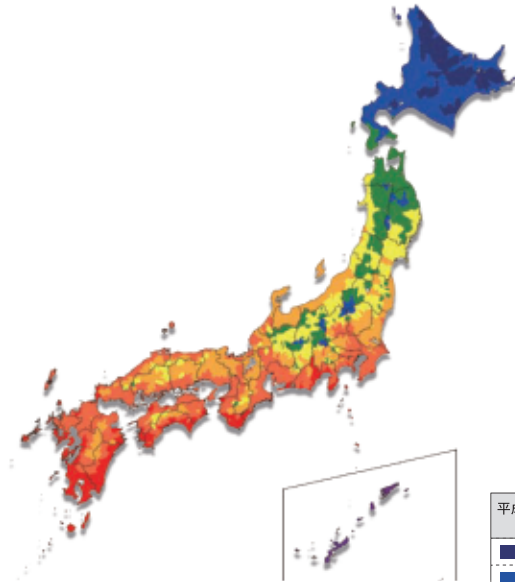

国立研究開発法人 建築研究所ホームページより

設置に関する注意点

■ 温水配管の高低差

	高低差(室外機据付面基準)
温水負荷(床暖パネルなど)	上・下4m以内

■ 温水循環水量のめやす

● 機器本体: 約3.2L ● 温水パイプ(1mあたり) 7A: 約0.04L 10A: 約0.08L

注意

- 架橋ポリエチレン管は直射日光にあたらないように保温工事を行い、保温材や遮熱管に耐候性がない場合はさらに耐候性のある遮光テープを巻いてください。架橋ポリエチレン管に直射日光があたると劣化して水漏れの原因になります。
- 不凍液は当社指定の不凍液(濃度50%)を必ず使用してください。
外気温-18℃(無風状態)まで凍結しません。(不凍液: VH-LLB-18-T使用時)
不凍液を薄めると故障・能力低下の原因になります。他メーカーの不凍液を混ぜたり、使用したりしないでください。正常な運転ができないだけでなく、故障の原因になります。
- 不凍液は8~10年おきに1回以上の交換が必要です。交換の際は古い不凍液を全部抜いて配管の洗浄を行ってから新しい不凍液を入れてください。

据付上の注意点

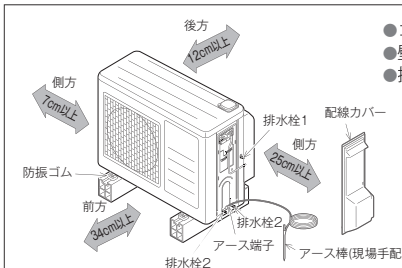

- コンクリートまたは丈夫な台にボルト(M10)、ナットで強固にかつ水平に固定してください。
- 壁面・屋根・屋上に取り付ける場合は地震や強風などを考慮し据付台を釘や針金などで確実に固定してください。
- 振動が家屋に伝わるおそれのある場合は、防振マットをはさむなどして固定してください。

0℃以下の気温が連続する地域ではドレン水が凍結して、ファンが回らなくなるおそれがありますので、ドレンエルボは取り付けないでください。

- ドレンエルボは図のように取り付けてください。

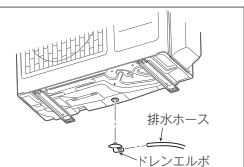

ヒートポンプ式の暖房特性について

- ①外気に含まれた熱を集め、お部屋に運んで暖房するのがヒートポンプです。
- ②実際にお使いになる場合は、その時の外気温、お部屋の広さや構造、向きなどにより、能力値、消費電力値は変わります。外気温が高い時など、条件が良い場合は能力を抑えて運転しますので、消費電力も少なくて済み、また外気温が低い時など、条件が悪い場合は能力を大きくしなければなりませんので、その分消費電力も多くなります。
- ③外気温が下がり、湿度が高い時には室外機の熱交換器に霜が付き、そのままでは暖房能力が低下します。そのため自動霜取装置が働きますが、この間いったん暖房運転は止まり、もとの運転に戻るまで5～10分程度の時間がかかります。
- ④外気温が低すぎて能力が不足する場合は、他の暖房器具と併用してお使いください。ヒートポンプ式の暖房の特性として、外気温が下がるにつれ、暖房能力も低下します。

エアコンのフロンラベルの表示について（室内機の無い製品は該当しません）

このラベルは、フロン排出抑制法に基づく指定製品に使用されている冷媒フロンの環境影響度として用いられている地球温暖化係数(GWP)について、定められた目標への達成度を表したものです。家庭用エアコンは、出荷台数で加重平均した環境影響度として用いられている地球温暖化係数(GWP)の値が、目標年度(2018年)において目標値(750)を上回らないことが、製造事業者等に義務付けられています。

使用するフロン類等の種類	GWP値
R32	675

■R32冷媒使用機種



●ご使用前に、「取扱説明書」をよくお読みのうえ正しくお使いください。●このカタログに掲載の商品は一般家庭用です。食品・動植物・精密機器・美術品の保存等特殊用途には使用しないでください。食品の品質低下等の原因になることがあります。●ヒートポンプ式温水熱源機には電気工事等が必要です。お買上げの販売店又は専門業者に相談してください。配線等の据え付け工事に不備があると感電や火災の原因になることがあります。●封入冷媒の種類については、機器付属の取扱説明書あるいは機器本体の銘板に記載されています。指定の冷媒以外は絶対に使用(追加補充・入れ替え)しないでください。指定の冷媒以外を使用された場合、機器の故障や安全性の確保に重大な障害(火災・爆発)をもたらすおそれがあります。●お客様自身でヒートポンプ式温水熱源機に係る諸工事(取外し・据付等)を行わないでください。作業中に機器の落下、破裂等により重大なケガをもたらすおそれがあります。以上のことを守らなかった場合は、機器の故障や安全性の確保に重大な障害をもたらすおそれがあり、弊社は一切その責任を負いません。●ヒートポンプ式熱源機は外気温が下がるにつれて能力も低下します。寒冷地など、特に寒気の厳しい地域では能力が不足することがありますので事前に当社または販売店にご相談ください。

経年劣化に係る安全上のご注意

- 長期にわたりお使いいただくと発火・けが等の事故に至るおそれがありますので、音やにおいなど製品の変化にご注意ください。

愛情点検



★長年ご使用の温水熱源機の点検を!

本カタログ掲載製品の補修用性能部品の保有期間は製造打ち切り後10年です。

こんな症状はありませんか?

- ブレーカーがたびたび落ちる。
- 運転中にこげくさい臭いがする。
- 配管接続部から水または不凍液が漏れる。
- 架台などの取付け部品に腐食や緩みがある。
- 異常な音や振動がする。
- その他の異常や故障がある。



ご使用
中止

故障や事故防止のため、運転を停止してブレーカーを切り、お買い求めの販売店に点検・修理を依頼してください。

製品保証期間

- 温水熱源機本体は使用開始から1年。
- 冷却装置は使用開始から5年。
- 温水パネルは使用開始から5年。

製品についてのお問い合わせ

- ヒートポンプ式温水床暖房の取り扱いのお問い合わせや故障が生じた場合は、お客様相談窓口(フリーダイヤル:0120-223-502)または販売店、施工店にご相談ください。ご自身の判断による修理は大変危険ですのでおやめください。



株式会社ツツミ EG事業部 営業拠点

株式会社ツツミEG事業部 〒861-3108 熊本県上益城郡嘉島町下仲間 107-3 TEL. 096-285-5411 FAX. 096-285-5499
<https://www.tsutsumi-g.co.jp/>

関東営業所 TEL. 048-757-8313 FAX. 048-757-8353
 名古屋営業所 TEL. 052-325-4126 FAX. 052-325-4127
 関西営業所 TEL. 06-6195-6663 FAX. 06-6195-6664

岡山出張所 TEL. 086-238-7939 FAX. 086-238-7940
 福岡出張所 TEL. 092-710-9730 FAX. 092-710-9735
 九州営業所 TEL. 096-285-5411 FAX. 096-285-5499

見積りはお気軽に



見積専用FAX(フリーダイヤル)
0120-223-464



見積専用 E-mailアドレス
0120223464@tsutsumi-g.co.jp